

# DACIA STEPWAY





# BARA DET VÄSENTLIGA

Dacia Sandero Stepway bekräftar sin crossoverstil: Extreme versionen tar vardagsflykten till nästa nivå med sin oömma off-road look. Det stora anpassningsbara bagageutrymmet rymmer livets alla utmaningar - från fjällvandring till cityhäng.



---

**UPP TILL 1108 dm<sup>3</sup>  
BAGAGEUTRYMME**

---

**FLEXIBLA  
TAKRAILS**

---

**8" PEKSKÄRM MED  
SMARTPHONE-  
SPEGLING**

---

**ELMANÖVRERAD  
SOLLUCKA<sup>(1)</sup>**

---

**EXTENDED GRIP**

(1) Tillval.



# MENY



**01. DESIGN**

**02. KÖRGLÄDJE**

**03. RYMLIG INUTI**

**04. FÖRARASSISTANS**

**05. UTRUSTNING &  
TILLBEHÖR**



# ÄVENTYRET KALLAR

Ett enda ögonkast är allt som krävs för att börja drömma sig bort med Dacia Sandero Stepway. Dess skulpterade motorhuv, djärva framparti, skyddslister och förhöjda markfrigång ger den en autentisk och robust crossoverstil. LED strålkastarnas Y-formade ljussignatur och den svarta grillen vittnar om en stark personlighet.



Extreme versionen är för dig som lever för äventyret: Kopparbruna backspegelkåpor, aluminiumfälgar och en högblankt svart hajfensantenn. En unik stil med dekor av topografiska mönster särskiljer extreme. Extended Grip-körprogramsväljaren säkrar väggreppet även vid tufft väglag (snö, sand och lera).



Ljussignatur



Extended Grip-körprogramsväljare

[BYGG NU](#)



# SKRÄDDARSYDD KOMFORT

Stepway extreme är utrustad med all teknik du behöver: stig ombord, handsfree nyckelkortet låser upp utan att du behöver leta rätt på nyckeln. Interiören välkomnar dig med en klädsel som är enkel att rengöra tack vare ett särskilt impregnerat MicroCloud-tyg. Även instrumentpanelen och dörrsidorna är klädda i det mjuka sammetsliknande tyget. Den kopparbruna dekoren och de topografiskamönstren som går igen på bland annat golvmattorna förstärker Stepways friluftsutseende.



Utrustningen förenar komfort med funktion; ratten justeras enkelt i höjd och djup, den elektriska parkeringsbromsen aktiveras med ett knapptryck och det slutna förvaringsfacket i mittkonsolen rymmer dina viktigaste tillhörigheter. Tack vare smartphone-speglingen kan du enkelt ansluta din smartphone och använda dina favoritappar på den 8-tum stora pekskärmen.



**Extreme-klädsel**

**8" pekskärm**

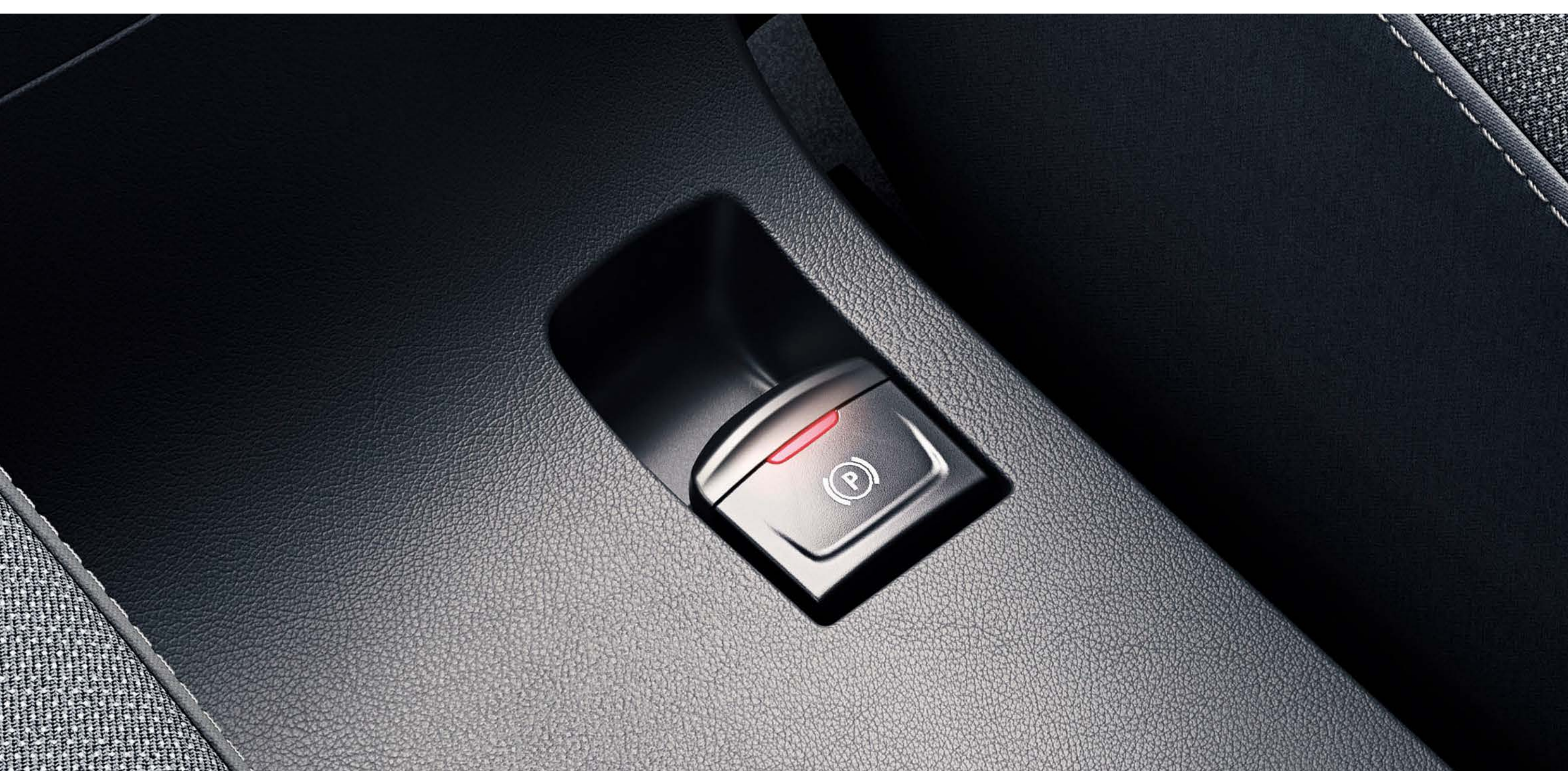

**Elektrisk parkeringsbroms**

**BYGG NU**



## GOTT OM PLATS, FÖR ALLA BEHOV

Fäll sätena enkelt, anpassa lastutrymmet och fyll på med oförglömliga upplevelser.



Välj till sollucka för ännu mer ljusinsläpp, och behöver du lasta större föremål gör du det enkelt på taket! Takrailsen på Extreme går enkelt att omvandla till en tvärgående lasthållare så att du kan sätta dit en takbox, en cykelhållare eller varför inte en kajak. Redo för äventyr?



**Flexibla takrails**

**BYGG NU**



# SÄKER HELA VÄGEN

För oss på Dacia finns det inget viktigare än att kontinuerligt förbättra säkerheten i våra bilar. Förare och passagerare ska få en ännu säkrare resa. Med automatisk nödbromsning, starthjälp i backe, sex krockkuddar och dödavinkeln-varning kan du känna dig helt lugn. Dacia Sandero Stepway har vad som behövs för en trygg färd.

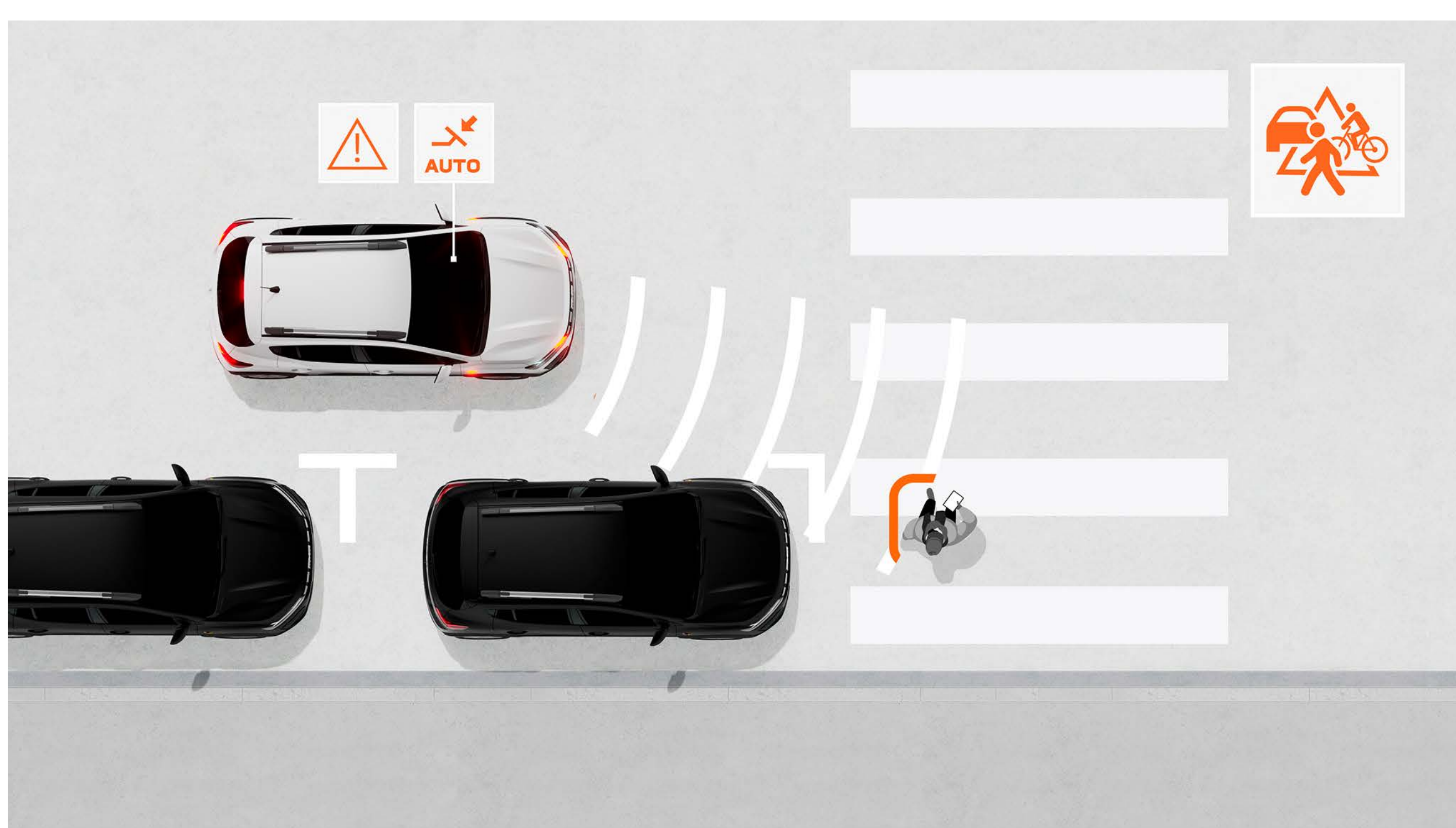

### AUTOMATISK NÖDBROMS MED FOTGÄNGAR- / CYKLISTAVKÄNNING

Systemet förebygger frontalkollisioner med fordon, fotgängare eller cyklister framför fordonet eller i korsningar. Systemet varnar föraren och kan automatisk bromsa in fordonet om nödvändigt.

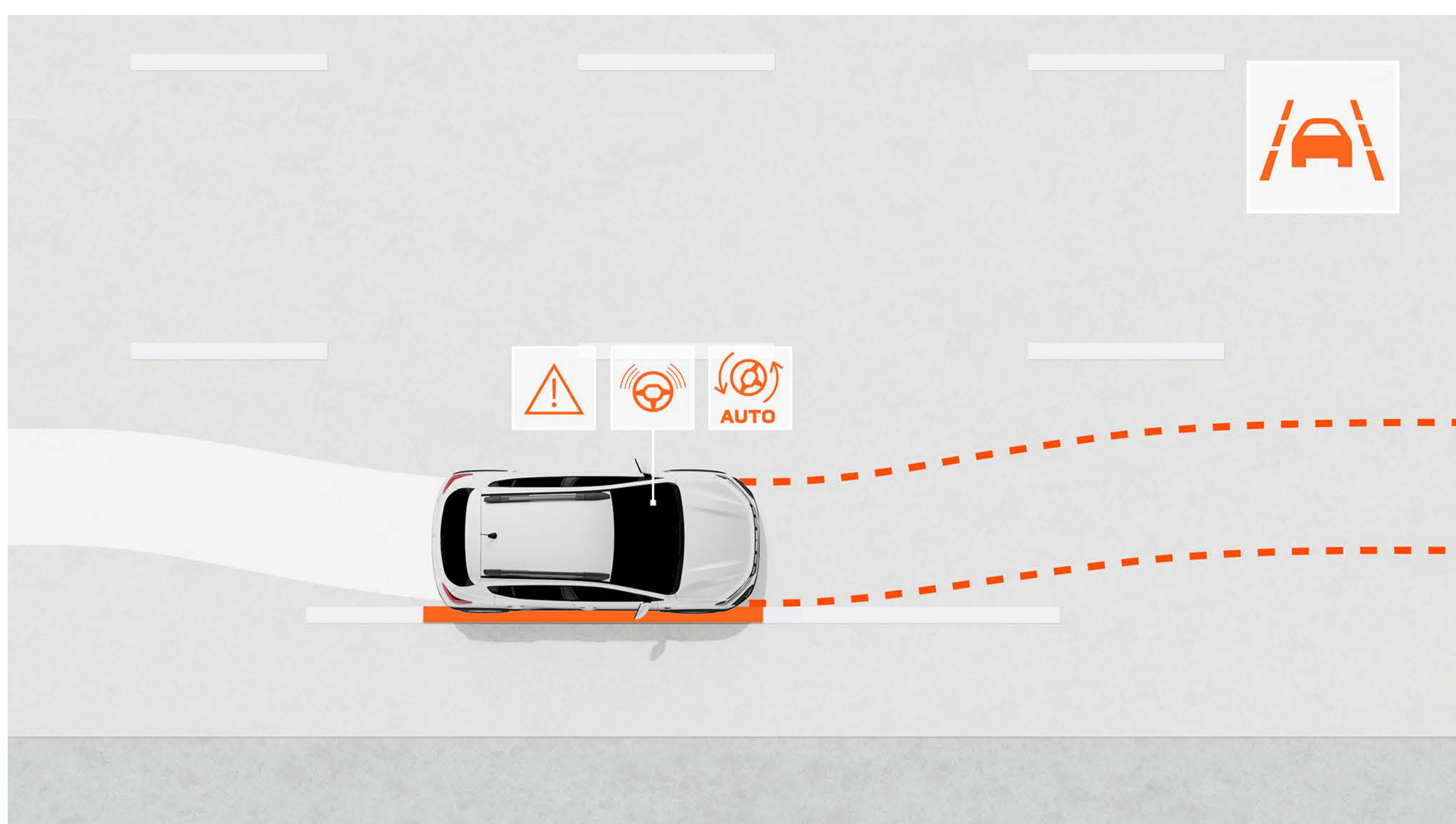

### AKTIV KÖRFÄLTSSASSISTENT

Assistanssystemet (kan stängas av) övervakar fordonets position i körfältet och korrigerar kursen automatiskt om nödvändigt.



### TRÖTTHETSVARNING

Systemet analyserar en mångfald av parametrar, som exempelvis ratt rörelser, för att upptäcka trötthetssignaler och uppmuntrar föraren till att ta en paus.

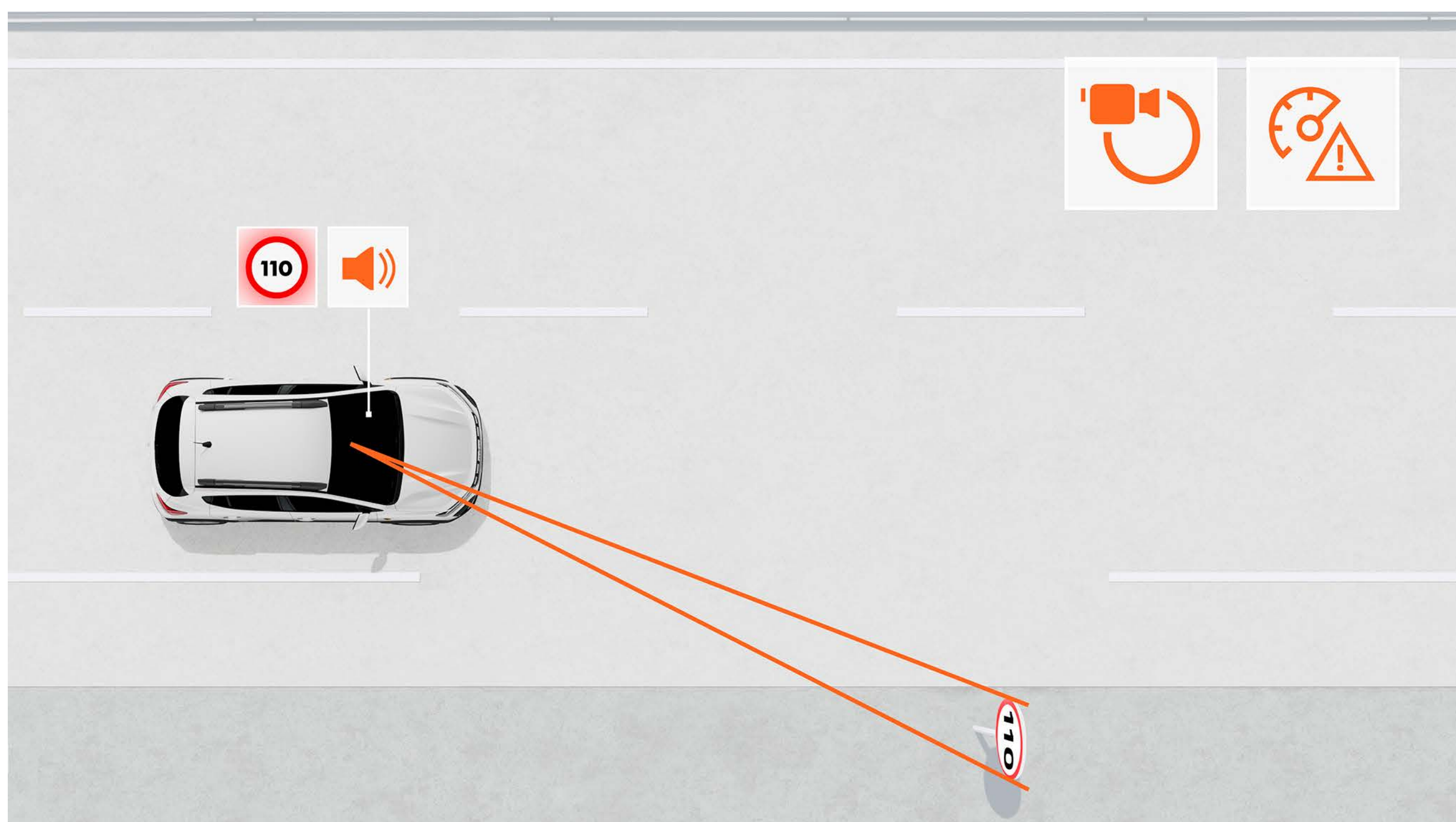

### TRAFIKSKYLTAVALSÄNING MED FORTKÖRNINGSVARNING

Systemet övervakar aktuell hastighetsskyltning i realtid och varnar föraren om hastighetsgränsen överskrids (kan stängas av).



# LÄS MER OM ALL UTRUSTNING



**FÄRGER**

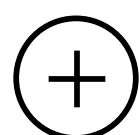

**FÄLGAR**

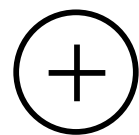

**UTRUSTNINGSNIVÅER**

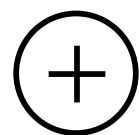

**TILLBEHÖR**

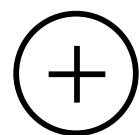

**MOTORER**

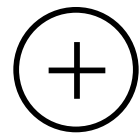

**UTRUSTNING & TILLVAL**

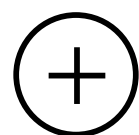

**MÅTT**

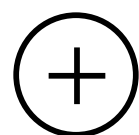



## 05. FÄRGER

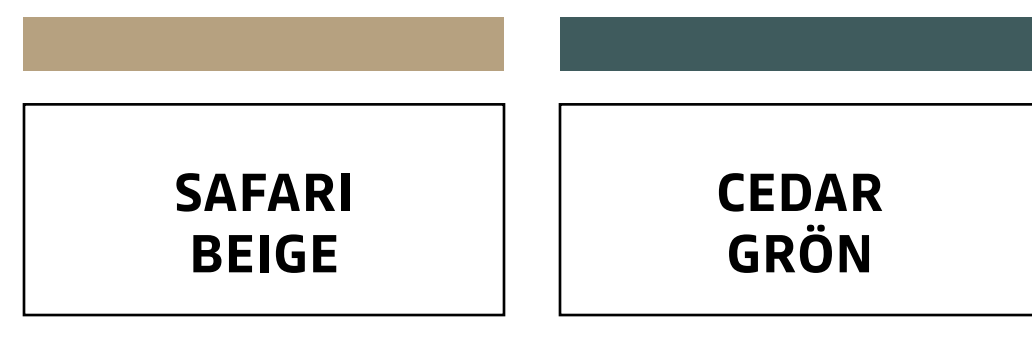
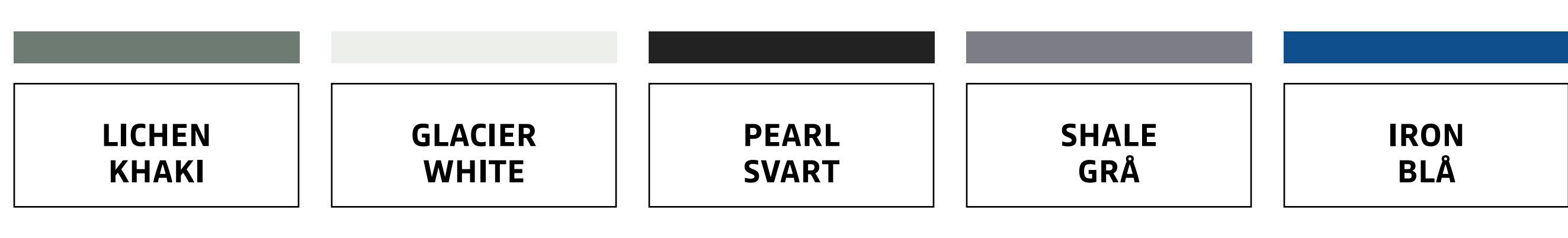

LICHEN KHAKI<sup>(1)</sup>



GLACIER VIT<sup>(1)</sup>



PEARL SVART<sup>(2)</sup>



SHALE GRÅ<sup>(2)</sup>



IRON BLÅ<sup>(2)</sup>



SAFARI BEIGE<sup>(2)</sup>



CEDAR GRÖN<sup>(2)</sup>

(1) Solid lack. (2) Metallic lack.  
Bilder i illustrativt syfte.

HÄMTA DACIA AR APP



---

## 05. FÄLGAR



**16" ALUMINIUMFÄLG MAHALIA SVART**

**HÄMTA DACIA AR APP**



## 05. UTRUSTNINGSNIVÅER

### EXTREME



### UTRUSTNING I URVAL

#### EXTERIÖR

- Grill med vitt Dacia emblem & Stepway inskrift
- LED ljussignatur med automatisk varselbelysning dagtid
- Outdoor design, sidodekor m. topografiska mönster
- Kopparbrun finish på backspegelkåpor, modellbeteckning, takrails och dimljusinfattningen
- 16" aluminiumfälgar Mahalia i svart
- Hajfensantenn

#### INTERIÖR

- Extreme-klädsel i tvättbart MicroCloud tyg
- Kopparbruna dekorpaneler på dörrsidorna
- Fämre armstöd och instrumentpanel i tvättbart MicroCloud tyg
- Gummimattor runtom med topografiska mönster

#### AKTIV & PASSIV SÄKERHET

- My Safety-knapp
- Automatisk nödbroms med fotgångar- / cyklistavkänning (AEBS)
- Datalogger (registrerar olyckor)
- Nödanrop (eCall)
- Trafikskyltsavläsning
- Filbytesvarning
- Aktiv körfältsassistent
- Trötthetsvarning
- Parkeringsassistans F/B + backkamera
- Däcktrycksövervakning
- Förberedd för alkoholås

#### KÖRNING & INSTRUMENT

- Extended Grip-körprogramsväljare
- Nyckelkort med handsfreefunktion
- Stop & Start, ECO Mode
- Farthållare / Fartbegränsare

#### KOMFORT

- Klimatanläggning
- Dubbelt lastgolv i bagageutrymmet
- Eluppvärmda framsäten

#### MULTIMEDIA AND AUDIO

- Media NAV: 8" pekskärm, navigation (kostnadsfria uppdateringar i 3 år), DAB, smartphonespeglning via Wi-Fi, Bluetooth®, 6 högtalare USB-uttag
- Sollucka i glas, elmanövrerad
- Reservhjul (vid köp av reservhjul utgår däckreparationsset)



## 05. TILLBEHÖR



### DACIA TAKBOX

Utöka ditt lastutrymme med Dacias robusta takbox. Praktisk, snygg och säker tack vare låsfunktionen.



Bilder i illustrativt syfte

### CYKELSTÄLL FÖR DRAGKROK

Transportera upp till tre cyklar på det dragkroksmonterade cykelstället. Stället monteras enkelt på dragkroken och går att fälla för att komma åt bagageutrymme även med cyklarna lastade.



Bilder i illustrativt syfte

### CYKELSTÄLL FÖR DET INTEGRERADE TAKRÄCKET

Montera cykelstället enkelt på taket tack vare Dacias smarta modulära takrails. Med cykeln på taket kommer du obehindrat åt allt i bagageutrymme.



### SKYDDSLISTER OCH STÄNKSKÄRMAR FRAM/BAK

Skyddslisterna förstärker Stepways robusta utseende samtidigt som de skyddar dörrsidorna. Stänkskärmarna skyddar karossen från smuts, stänk och stenskott.



### TAKSPOILER

Takspoilern förstärker bilens dynamiska formspråk.



### BAGAGERUMSMATTA I TYG

Med vår formpassade tygmatta blir bagagerummet extra ombonat, samtidigt som lastgolvet skyddas från smuts och slitage. (Tips: komplettera med tyggolvsmattor runtom för en fulländad look.)

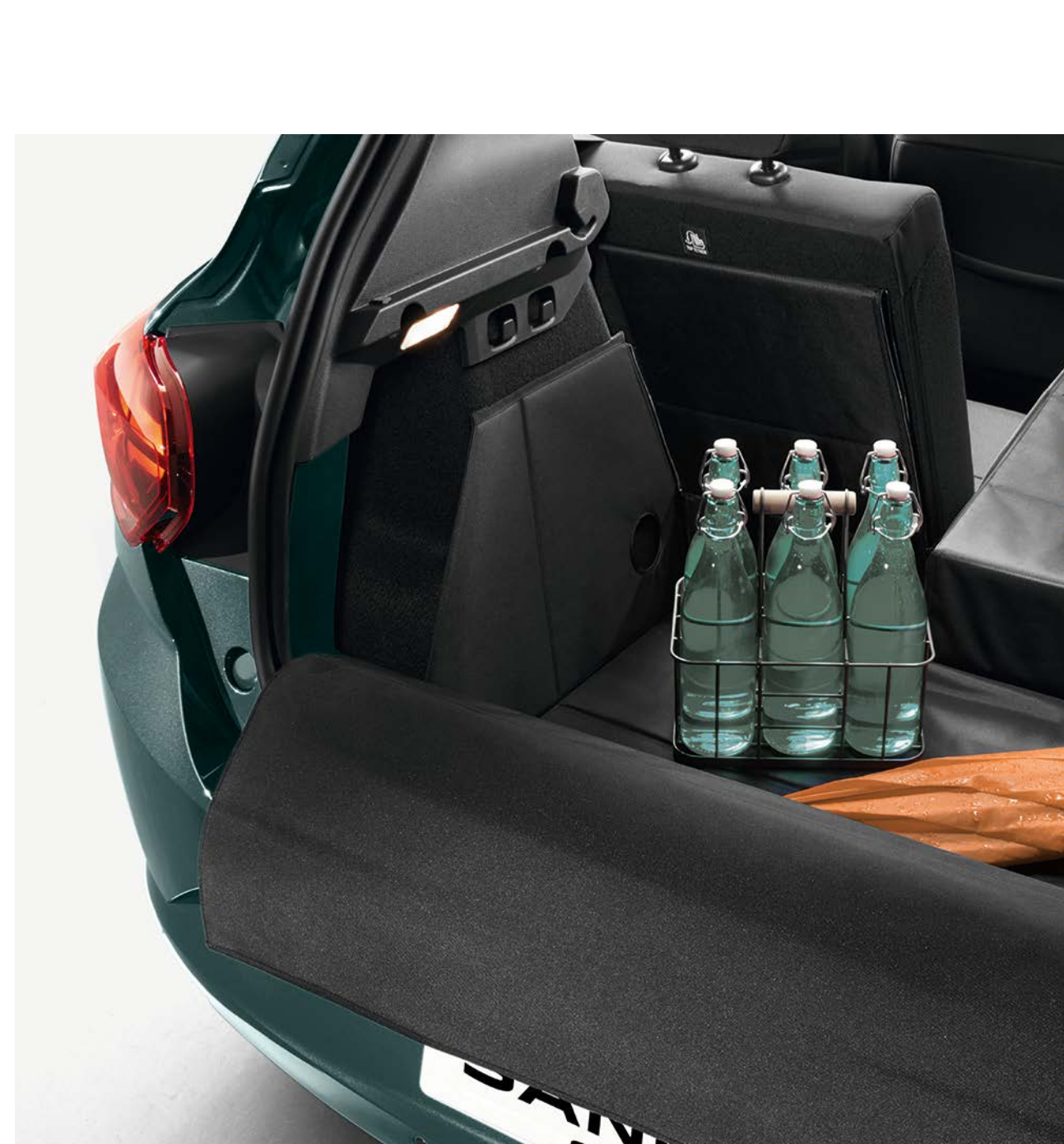

### EASYFLEX MODULAR BAGAGERUMSMATTA

Skydda hela lastutrymme vid transport av otympliga föremål. Den mångsidiga och vattentäta skyddsmattan skyddar även ett nedfällt baksäte och är enkel att vika upp eller ihop.

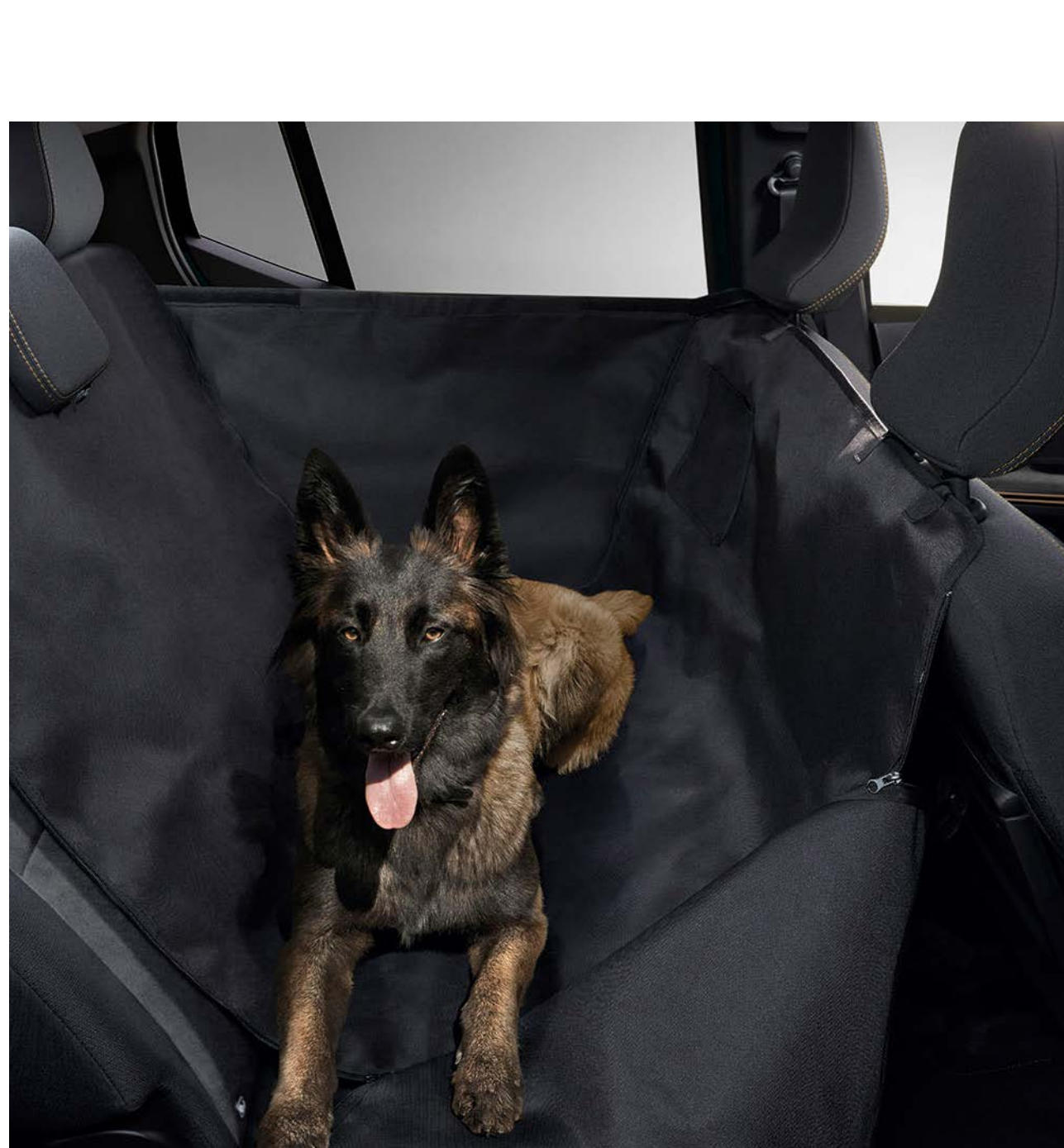

### BAKSÄTSSKYDD

Ta med dina husdjur på resan! Det vattentäta sätesskyddet skyddar klädseln från fläckar, hår, odör och olyckliga skador.

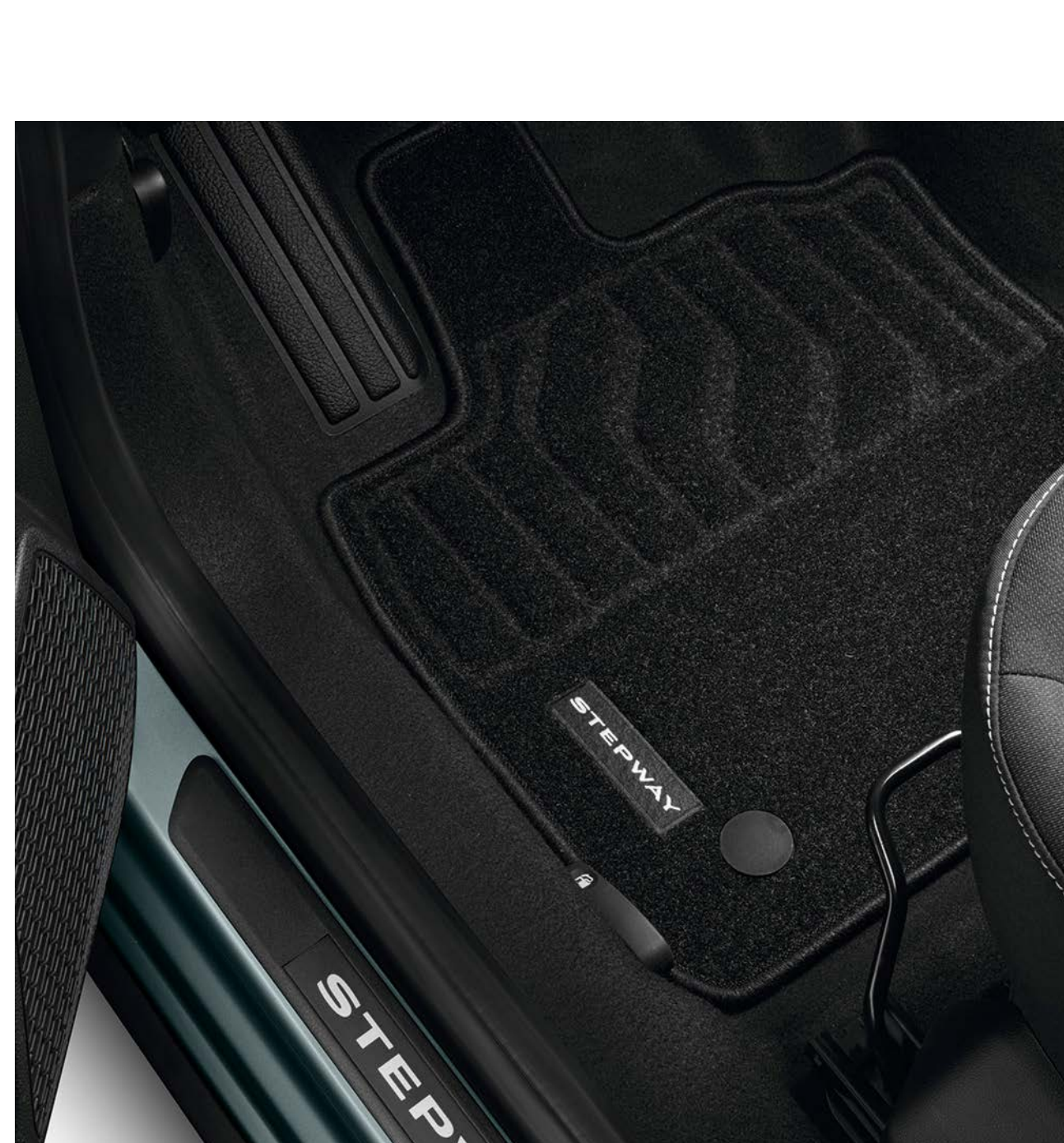

### PREMIUM TYGMATTOR OCH BELYSTA INTEGSLISTER FRAM

Skydda kupén med snygga och exklusiva Stepway-textilgolvsmattor av hög kvalitet. Insteagslister med belysning (säljs i uppsättning om två) ger extra VIP-känsla när du stiger in i bilen.



### INDUKTIONSLADDARE PÅ MITTKONSOLEN

Placera telefonen på laddbasen och vips laddas telefonen trådlöst (kräver kompatibel telefon). Praktiskt och enkelt!

HÄMTA TILLBEHÖRSBROSCHYR



## 05. MOTORER

TCe90 auto

MOTORER	
Drivmedel	Bensin (E10)
Max. effekt kW CEE (hk) vid varv / minut (rpm)	67 vid 4.500-5.000
Max. vridmoment Nm CEE (m.kg) vid varv /minut (rpm)	142 vid 1.750-3.750
Växellåda	Automat, CVT
Insprutning	Turbo med indirekt insprutning
Cylindervolym (cm3)	999
Antal cylindrar/ventiler	3/12
Utsläppsnorm	Euro 6 DFull

## CHASSIS & STYRNING

Däckdimensioner	205/60 R16 92H
Vändcirkel, trottoar till trottoar (m)	10.39
Hjulupphängning fram	Pseudo McPherson med nedre bärarm, fjädring med spiralformade klämfjädrar med hydrauliska teleskopdämpare och krängningshämmarstag
Hjulupphängning bak	Semi-rigid hjulaxel med klämfjädrar med krängningshämmarstag med hydrauliska teleskopdämpare

## PRESTANDA

Tophastighet (km/h)	172	163
Acceleration: 0-100 km/h (s)	12	14,2
Acceleration: 80 km/h - 120 km/h (s) i 4:e växeln	10.3	12,6
5 <sup>e</sup>	14.6	(Automat)
6 <sup>e</sup>	22.6	

## FÖRBRUKNING & UTSLÄPP<sup>(1)</sup>

Testförfarande	WLTP <sup>(2)</sup>	
Bränsletank (l)	50	50
CO2 (g/km) utsläpp	126	140
Förbrukning vid blandad körning(l/100 km)	5,6	6,2

## VIKTER

Min. vikt tom körklar (tjänstevikt)	1,096	1,122
Max. vikt tom körklar (tjänstevikt)	1,136	1,159
Godkänd tillåten tågvikt (MTR)	2,678	2,701
Godkänd max. vikt med last (totalvikt)	1,578	1,601
Max. vikt bromsat släp	1,100	1,100

(1) Förbrukning och utsläpp enligt tillämpliga regler. (2) WLTP (Worldwide harmonized Light vehicles Test Procedures): Detta nya testprotokoll gör det möjligt att få resultat som ligger mycket närmare de värden som bilen kommer att uppvisa vid normal vardagskörning, än vad som var fallet med NEDC-protokollet. CO2-utsläppen godkänns enligt en standardmetod. Metoden är densamma för alla tillverkare och gör det möjligt att jämföra bilar sinsemellan.d.

**BYGG NU**



## 05. UTRUSTNING & TILLVAL

EXTREME

### EXTERIÖR

LED ljussignatur med automatisk varselbelysning dagtid	•
Dacia emblem i grillen med Stepway inskrift	i vitt
Dacia beteckning på bakluckan	i kopparbrunt
Hasplåtar, fram och bak	•
“Snorkel”-dekaler	i Extreme design
Dörrhandtag	i karossfärgen
Backspeglar	i kopparbrunt
Modulära takrails som kan bli lasträcken (megalitgrå)	•
16” aluminiumfälgar Mahalia i svart	•
Hajfensantenn	•

### INTERIÖR

Ventilationskanal i mitten	i kopparbrunt m. vita skjutreglage
Inramning ventilationsmunstycken	i dimgrått
Dörrhandtag	i stålgrått
Klädsel runt instrumentpanel, armstöd och dörrpaneler	MicroCloud impregnerad och avtorkningsbar klädsel
Baksäte fällbart 1/3 & 2/3	•
Soft feel ratt	•
Extreme klädsel: MicroCloud impregnerad och avtorkningsbar klädsel	•

### AKTIV & PASSIV SÄKERHET

My Safety-knapp för aktivering av aktiva förarassistanssystem	•
ABS (låsningsfria bromsar) och nödbromsassistans EBA	•
Automatisk nödbroms med fotgängar- / cyklistavkänning (AEBS)	•
Elektroniskt stabilitetsprogram ESC (Electronic Stability Control) + starthjälp i backe HSA (Hill Start Assist)	•
Nödanrop, uppringning av räddningstjänst (eCall)	•
Datalogger (registrerar olyckor)	•
Fordon förberett för montering av alkolås	•
Trafikskyltsavläsning med fortkörningsvarning	•
Filbytesvarning	•
Aktiv körfältsassistent	•
Trötthetsvarning	•
“Rescue Code®” QR koder fram och bak för räddningstjänsten	•
Krockkudde på förarsidan/urkopplingsbar krockkudde på passagerarsidan	•
Sidokrockkuddar i axelhöjd och krockgardiner	•
Parkeringsassistans fram/bak	•
Backkamera	•
Dödavinkelvarning	•
Elektrisk parkeringsbroms med mittarmstöd med förvaring	•
Däcktrycksövervakning	•
Reservhjul + domkraft (däckreparationskit utgår)	○
Däckreparationskit	•
Isofix-fästen på ytterplatserna bak	•



**KÖRNING & INSTRUMENT**

Elektrisk servostyrning	•
Stop & Start	•
Färddator: tripmätare, genomsnittlig hastighet, återstående räckvidd, genomsnittlig förbrukning	•
Regn- och ljussensor	•
Nyckelkort med handsfreefunktion	•
Farthållare / begränsare med ljudvarning	•
Extended Grip-körprogramsväljare	•

**SIKT**

Dimljus fram	•
Eljusterbara backspeglar	•

**KOMFORT**

Klimatanläggning	•
Fjärrstyrt centrallås	•
Automatisk dörrlåsning under färd	•
Elfönsterhissar fram och bak, impulsfunktion med klämskydd på förarsidan	•
Ratt justerbar i höjd- och djupled	•
Innerbelysning i taket fram	•
1 x 12V uttag fram	•
Eluppvärmda framsäten	•
Dubbelt lastgolv i bagageutrymmet	•

**MULTIMEDIA & AUDIO**

Media Display: multimediasystem med 8" pekskärm, DAB digital radio, Bluetooth® anslutning, Android Auto™ och Apple CarPlay™ kompatibel smartphonespeglings via USB-kabel, 4 högtalare, 1 USB-C och ett USB A uttag	•
Media NAV: multimediasystem med 8" pekskärm, navigation med västeuropakartor (6 kostnadsfria uppdateringar under 3 år), DAB radio, smartphonespeglings via USB-kabel eller Wi-Fi, Bluetooth® anslutning, 6 högtalare (4 högtalare + 2 diskanter), 1 USB-C och 1 USB A uttag	o
Mobiltelefonhållare (demonterbar)	•

-: ej tillgängligt; •: standard; o: tillval

**BYGG NU**



## 05. MÅTT

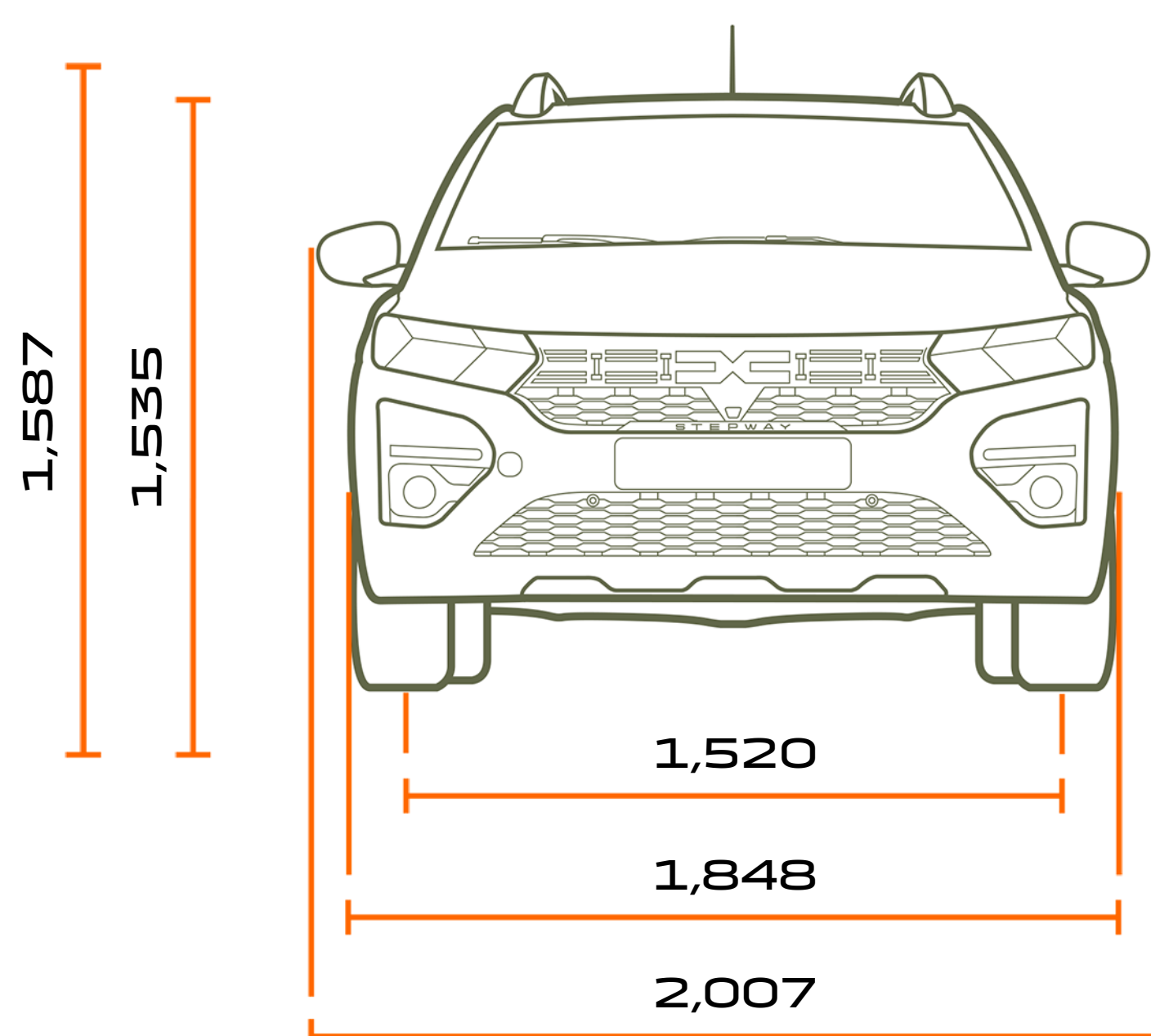

**FRAMIFRÅN**

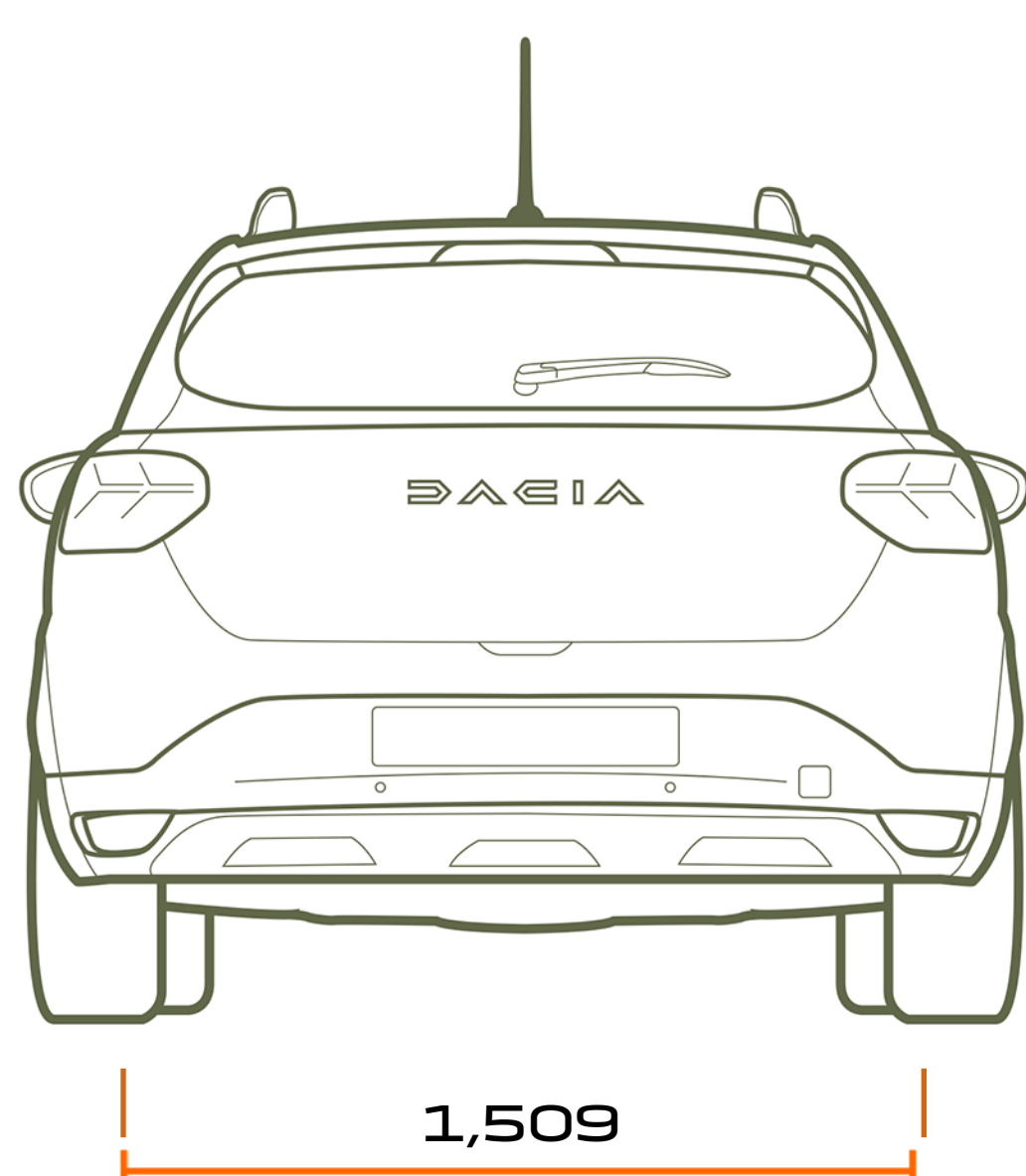

**BAKIFRÅN**

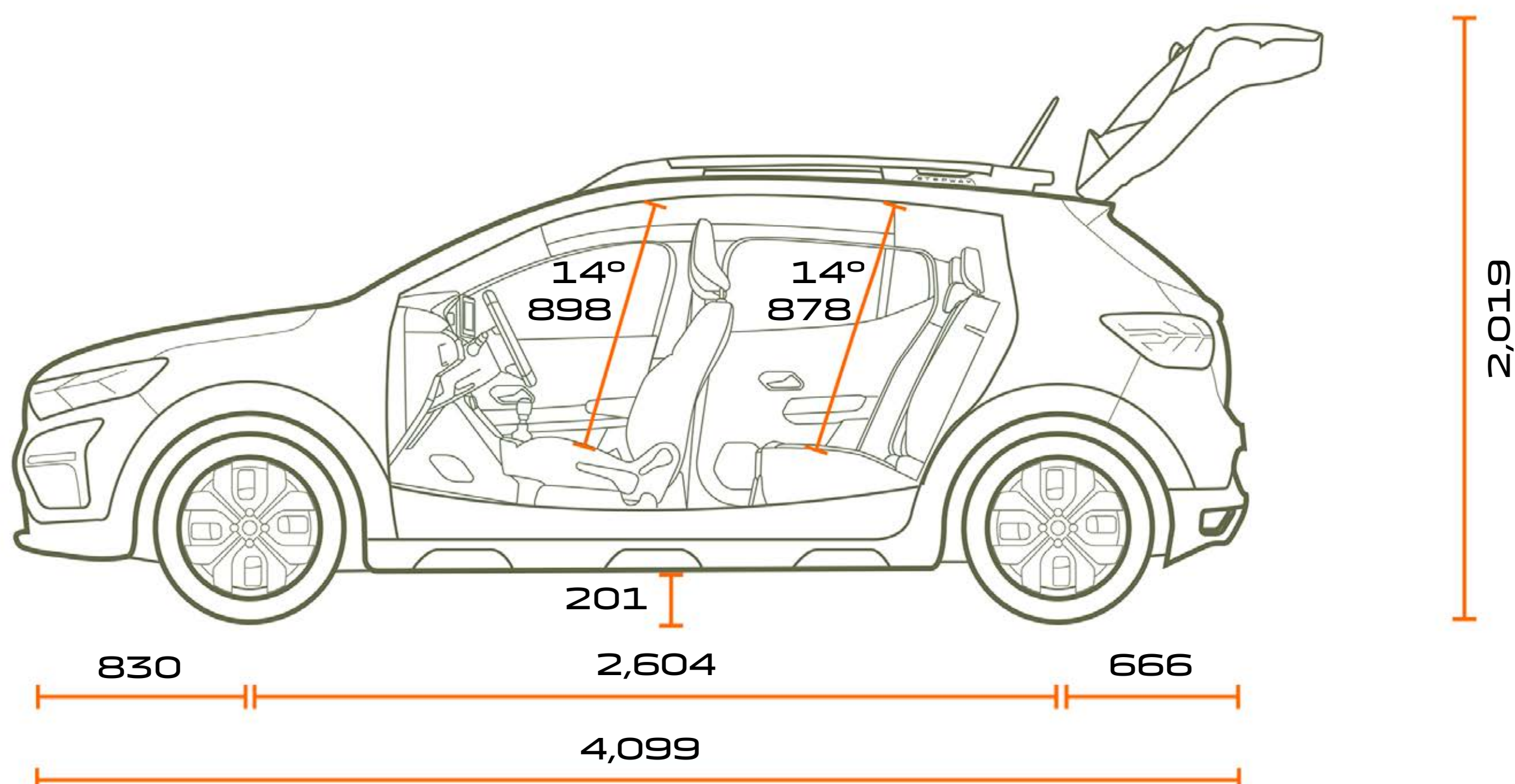

**FRÅN SIDAN**

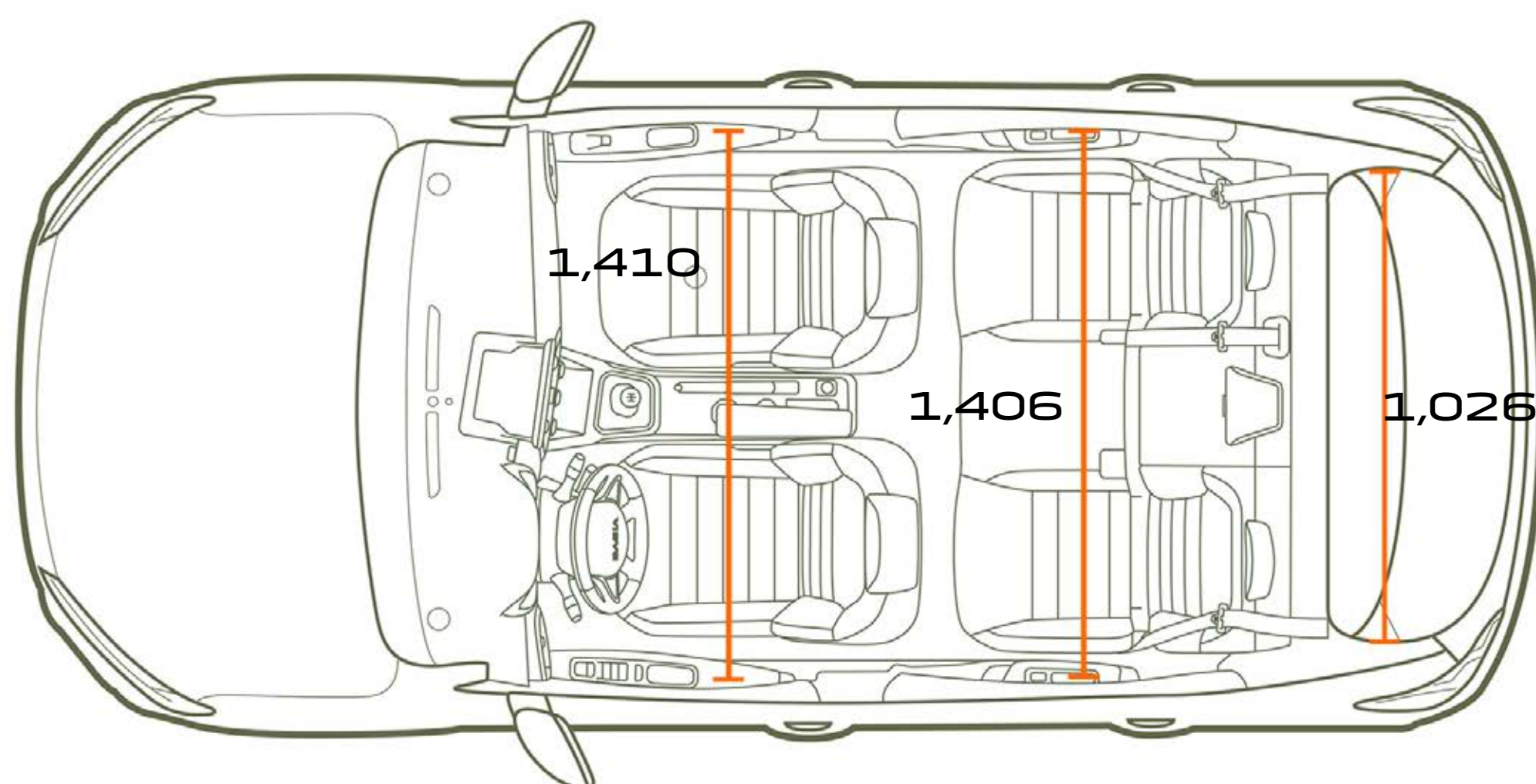

**FRÅN OVAN**

### BAGAGEVOLYM (I DM3 - ENLIGT VDA STANDARD / LITER)

Min. bagagerumsvolym (ISO 3832)	328/410
Max. bagagerumsvolym (ISO 3832)	1,108/1,455
Volym under dubbelt lastgolv (ISO 3832)	78

**BYGG NU**



# DACIA



Vi har gjort allt som står i vår makt för att innehållet i det här dokumentet ska vara korrekt och aktuellt vid pressläggningen. Dokumentet har skapats utifrån modeller som används före lansering och prototyper. Inom ramen för företagets ständiga strävan att förbättra produkterna förbehåller Dacia sig rätten att när som helst ändra specifikationer, bilar och tillbehör som beskrivs och gestaltas här. Dacia-återförsäljarna får meddelande om de här ändringarna så snart det är möjligt. Versionerna kan variera mellan olika försäljningsland och det kan hända att all utrustning inte finns tillgänglig (som standard, tillval eller tillbehör). Kontakta din Daciarepresentant för att ta del av den allra senaste informationen. På grund av begränsningar inom trycktekniken kan färgerna i detta dokument avvika något från de verkliga färgerna på lack och klädsel. Med ensamrätt. Det är förbjudet kopiera eller på annat vis återge hela eller delar av innehållet i det här dokumentet utan skriftligt medgivande från Dacia.

Dacia rekommenderar  Castrol

PUBLICIS FOTORÄTTIGHETER: S. STAUB, BAM (BEN & MARTIN), ADDITIVE, MAGROUND, ©RENAULT MARKETING 3D-COMMERCE – AUGUSTI 2024

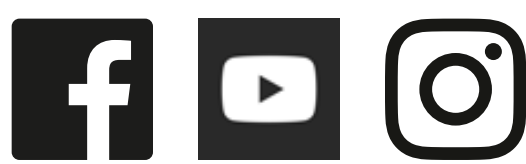

BYGG NU

BOKA  
PROVKÖRNING

HITTA  
ÅTERFÖRSÄLJARE